

ACO Flachdachkomplettabläufe Variant-Spin – 2-teilig zur Freispiegelentwässerung

Produktinformationen zur Produktgruppe

ACO Produktvorteile

- Kompakte Bauform: Kleine Aussparungsmaße
- Dauerhafte Beständigkeit, 100%ige UV-Beständigkeit
- Wartungsfreundlich
- Flexibilität bei der Abdichtung
- PVC-/FPO-/Bitumen-Bahnen
- Als Notentwässerung einsetzbar



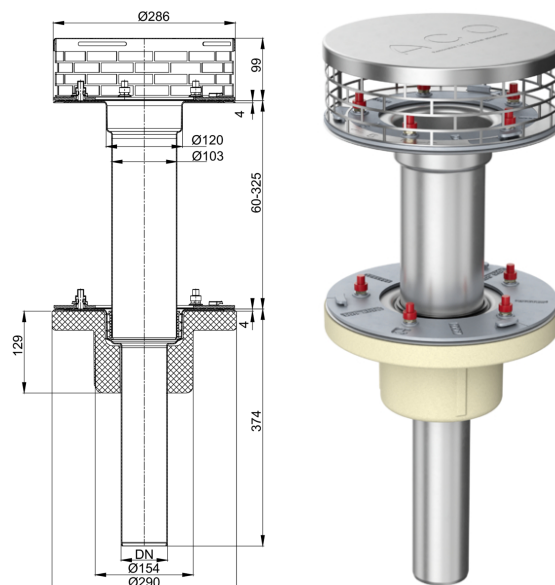

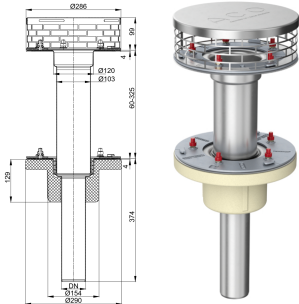

- Flachdachablauf gemäß DIN EN 1253-2
- Anwendung: Freispiegelentwässerung
- Aus Edelstahl, Werkstoff 1.4301
 - Baustoffklasse A1 nicht brennbar
- Mit Pressdichtungsflansch für Abdichtung mit 1 Abdichtungsbahn
- Verwendbar für 2 Dichtungsebenen



Technische Daten zum Artikel 1659.23.10

	Stutzenneigung	Kiesfangkorb	Dämmung	Nennweite	Aussparung	Gewicht
					[mm]	[kg]
	90°	aus Edelstahl	PUR-Isolierkörper	DN 100	260 x 190	9,3

Zubehör

Beschreibung	Passend für	Gewicht [kg]	Artikel-Nr.	
 <p>Staurohr für Notüberlauf</p> <ul style="list-style-type: none"> ■ Aus Edelstahl, Werkstoff 1.4301 ■ Durchmesser: 103 mm ■ Höhe: 35 mm ■ Mit Lippendichtring 	<ul style="list-style-type: none"> ■ Flachdachablauf Variant-Flex DN 50-DN 100 ■ Oberteil: DN 50-DN 100 	0,55	1590.00.01	
 <p>Staurohr für Notüberlauf</p> <ul style="list-style-type: none"> ■ Aus Edelstahl, Werkstoff 1.4301 ■ Durchmesser: 133 mm ■ Höhe: 45 mm ■ Mit Lippendichtring 	<ul style="list-style-type: none"> ■ Flachdachablauf Variant-Flex DN 125 ■ Oberteil: DN 125 	0,75	1570.00.02	
<p>Retentionsaufsatz</p>	<ul style="list-style-type: none"> ■ Flachdachablauf Variant-Flex DN 50-DN 100 ■ Oberteil: DN 50-DN 100 			
 <p>Aus Edelstahl, Material 1.4301; Mit Lippendichtring; Anstauhöhe: 85 mm; Abflaufleistung: 1,0 l/s</p>			1590.00.05	
 <p>Aus Edelstahl, Material 1.4301; Mit Lippendichtring; Anstauhöhe: 85 mm; Abflaufleistung: 1,5 l/s</p>			1590.00.07	
 <p>Aus Edelstahl, Material 1.4301; Mit Lippendichtring; Anstauhöhe: 85 mm; Abflaufleistung: 2,0 l/s</p>			1590.00.08	
 <p>Aus Edelstahl, Material 1.4301; Für Notentwässerung; Anstauhöhe: 50 mm</p>			1590.00.09	
 <p>Flanschdichtungs-Set</p> <ul style="list-style-type: none"> ■ Bestehend aus: <ul style="list-style-type: none"> <input type="checkbox"/> 1 Flanschdichtung für Losflansch <input type="checkbox"/> 1 Flanschdichtung für Festflansch ■ Dicke: 4 mm 	<ul style="list-style-type: none"> ■ Flachdachablauf Variant-Flex aus Edelstahl <ul style="list-style-type: none"> <input type="checkbox"/> DN 50 – DN 125; Stutzenneigung: 90°/0° ■ Oberteil aus Edelstahl <ul style="list-style-type: none"> <input type="checkbox"/> DN 50 – DN 100, DN 125, 90° ■ Flachdachabläufe Passavant Spin aus Gusseisen <ul style="list-style-type: none"> <input type="checkbox"/> DN 70/DN 100 ■ Flachdachabläufe Spin aus Gusseisen <ul style="list-style-type: none"> <input type="checkbox"/> DN 70 ■ Flachdachabläufe Passavant Jet aus Gusseisen <ul style="list-style-type: none"> <input type="checkbox"/> DN 50 			
		EPDM	0,4	5169.20.26
		PVC-weich	0,4	5169.30.26
		NBR/SBR	0,5	5169.40.26

	Beschreibung	Passend für	Gewicht [kg]	Artikel-Nr.
 <p>Schalungshilfe</p> <ul style="list-style-type: none"> ■ Schalungshilfe aus Polystyrol(PS) ■ Scheibe und Fixierschrauben aus Stahl verzinkt ■ Schraubenlängen <ul style="list-style-type: none"> <input type="checkbox"/> M8x200 mm <input type="checkbox"/> M8x260 mm <input type="checkbox"/> M8x300 mm ■ Punktgenaue Positionierung und einfache Fixierung ■ Stufenlos kürzbar an den Markierungslinien 	<ul style="list-style-type: none"> ■ ACO Flachdachablauf Variant-Flex <ul style="list-style-type: none"> <input type="checkbox"/> DN 50-DN 100 mit Isolierkörper 		1500.06.00	

Weiteres Zubehör finden Sie unter → <https://www.aco-haustechnik.de/suche/?q=1659.23.10>