

# ACO Flachdachkomplettabläufe Variant-Spin – 2-teilig zur Freispiegelentwässerung

## Produktinformationen zur Produktgruppe

### ACO Produktvorteile

- Kompakte Bauform: Kleine Aussparungsmaße
- Dauerhafte Beständigkeit, 100%ige UV-Beständigkeit
- Wartungsfreundlich
- Flexibilität bei der Abdichtung
- PVC-/FPO-/Bitumen-Bahnen
- Als Notentwässerung einsetzbar



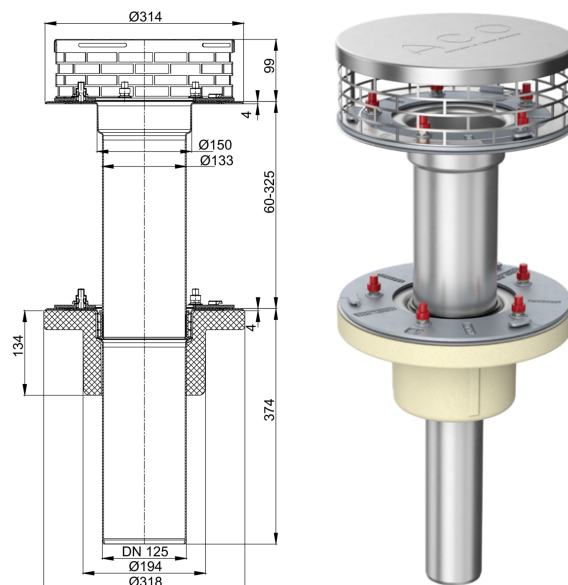

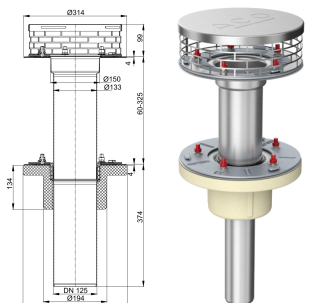

- Flachdachablauf gemäß DIN EN 1253-2
- Anwendung: Freispiegelentwässerung
- Aus Edelstahl, Werkstoff 1.4301
  - Baustoffklasse A1 nicht brennbar
- Mit Pressdichtungsflansch für Abdichtung mit 1 Abdichtungsbahn
- Verwendbar für 2 Dichtungsebenen



## Technische Daten zum Artikel 1679.23.10

	Stutzenneigung	Kiesfangkorb	Dämmung	Nennweite	Aussparung [mm]	Gewicht [kg]
	90°	aus Edelstahl	PUR-Isolierkörper	DN 125	290 x 210	11,3

## Zubehör

Beschreibung	Passend für	Gewicht [kg]	Artikel-Nr.	
 <p><b>Staurohr für Notüberlauf</b></p> <ul style="list-style-type: none"> <li>■ Aus Edelstahl, Werkstoff 1.4301</li> <li>■ Durchmesser: 103 mm</li> <li>■ Höhe: 35 mm</li> <li>■ Mit Lippendichtring</li> </ul>	<ul style="list-style-type: none"> <li>■ Flachdachablauf Variant-Flex DN 50-DN 100</li> <li>■ Oberteil: DN 50-DN 100</li> </ul>	0,55	1590.00.01	
 <p><b>Staurohr für Notüberlauf</b></p> <ul style="list-style-type: none"> <li>■ Aus Edelstahl, Werkstoff 1.4301</li> <li>■ Durchmesser: 133 mm</li> <li>■ Höhe: 45 mm</li> <li>■ Mit Lippendichtring</li> </ul>	<ul style="list-style-type: none"> <li>■ Flachdachablauf Variant-Flex DN 125</li> <li>■ Oberteil: DN 125</li> </ul>	0,75	1570.00.02	
<p><b>Retentionsaufsatz</b></p>	<ul style="list-style-type: none"> <li>■ Flachdachablauf Variant-Flex DN 50-DN 100</li> <li>■ Oberteil: DN 50-DN 100</li> </ul>			
 <p>Aus Edelstahl, Material 1.4301; Mit Lippendichtring; Anstauhöhe: 85 mm; Abflauleistung: 1,0 l/s</p>			1590.00.05	
 <p>Aus Edelstahl, Material 1.4301; Mit Lippendichtring; Anstauhöhe: 85 mm; Abflauleistung: 1,5 l/s</p>			1590.00.07	
 <p>Aus Edelstahl, Material 1.4301; Mit Lippendichtring; Anstauhöhe: 85 mm; Abflauleistung: 2,0 l/s</p>			1590.00.08	
 <p>Aus Edelstahl, Material 1.4301; Für Notentwässerung; Anstauhöhe: 50 mm</p>			1590.00.09	
 <p><b>Flanschdichtungs-Set</b></p> <ul style="list-style-type: none"> <li>■ Bestehend aus: <ul style="list-style-type: none"> <li><input type="checkbox"/> 1 Flanschdichtung für Losflansch</li> <li><input type="checkbox"/> 1 Flanschdichtung für Festflansch</li> </ul> </li> <li>■ Dicke: 4 mm</li> </ul>	<ul style="list-style-type: none"> <li>■ Flachdachablauf Variant-Flex aus Edelstahl <ul style="list-style-type: none"> <li><input type="checkbox"/> DN 50 – DN 125; Stutzenneigung: 90°/0°</li> </ul> </li> <li>■ Oberteil aus Edelstahl <ul style="list-style-type: none"> <li><input type="checkbox"/> DN 50 – DN 100, DN 125, 90°</li> </ul> </li> <li>■ Flachdachabläufe Passavant Spin aus Gusseisen <ul style="list-style-type: none"> <li><input type="checkbox"/> DN 70/DN 100</li> </ul> </li> <li>■ Flachdachabläufe Spin aus Gusseisen <ul style="list-style-type: none"> <li><input type="checkbox"/> DN 70</li> </ul> </li> <li>■ Flachdachabläufe Passavant Jet aus Gusseisen <ul style="list-style-type: none"> <li><input type="checkbox"/> DN 50</li> </ul> </li> </ul>			
		EPDM	0,4	5169.20.26
		PVC-weich	0,4	5169.30.26
		NBR/SBR	0,5	5169.40.26

	Beschreibung	Passend für	Gewicht	Artikel-Nr.
			[kg]	
 <p><b>Schalungshilfe</b></p> <ul style="list-style-type: none"> <li>■ Schalungshilfe aus Polystyrol(PS)</li> <li>■ Scheibe und Fixierschrauben aus Stahl verzinkt</li> <li>■ Schraubenlängen                             <ul style="list-style-type: none"> <li><input type="checkbox"/> M8x200 mm</li> <li><input type="checkbox"/> M8x260 mm</li> <li><input type="checkbox"/> M8x300 mm</li> </ul> </li> <li>■ Punktgenaue Positionierung und einfache Fixierung</li> <li>■ Stufenlos kürzbar an den Markierungslinien</li> </ul>		<ul style="list-style-type: none"> <li>■ ACO Flachdachablauf Variant-Flex                             <ul style="list-style-type: none"> <li><input type="checkbox"/> DN 50-DN 100 mit Isolierkörper</li> </ul> </li> </ul>		1500.06.00

Weiteres Zubehör finden Sie unter → <https://www.aco-haustechnik.de/suche/?q=1679.23.10>